







SNC-RZ25P

La vidéosurveillance à distance effective et efficace : la SNC-RZ25NP offre une compression MPEG-4 et JPEG et une fonction PTZ (Pan/Tilt/Zoom).



Principales caractéristiques et avantages

-  **Capteur CCD Exwave HAD™ 1/4"**. Images haute résolution avec excellente sensibilité
-  **Double encodage.** Flexibilité maximale pendant le streaming vidéo
-  **Fonction Jour/Nuit.** Idéale pour la commutation mécanique vers le monochrome en période nocturne
-  **Audio bidirectionnelle.** L'audio peut être transmise dans les deux directions
-  **Détection de mouvement et fonction pré-alarme.** Les alarmes déclenchées par la détection de mouvement peuvent être utilisées pour activer un dispositif d'alarme externe
-  **Sortie vidéo analogique.** Idéal pour les réglages de l'image au moment de l'installation

Caractéristiques et avantages standard

- **Fonctions de zoom manuel et électronique.** Optique 18x, 216x avec la fonction électronique
- **Slot d'expansion accessoire.** Permet l'ajout d'accessoires de stockage d'image supplémentaires
- **Fonction « Image Flip ».**

Dimensions

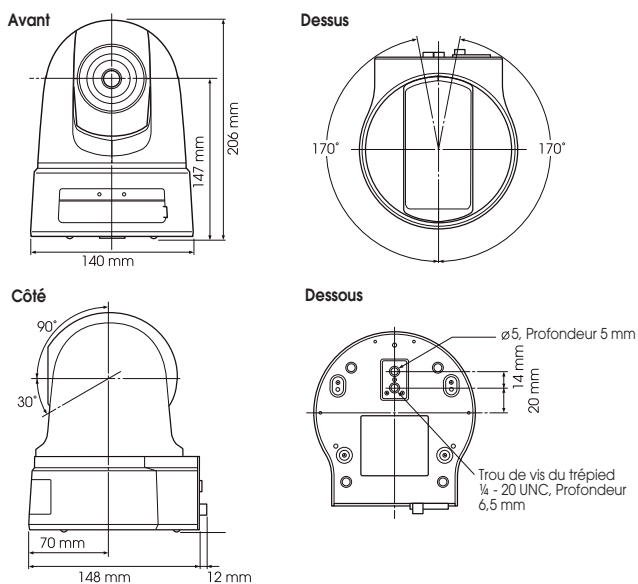

Spécifications

Caméra	
Capteur	CCD ExwaveHAD 1/4"
Nombre de pixels effectifs (H x V)	440 000 (752 x 582)
Obturbateur électronique	1/1 à 1/10 000s
Contrôle automatique de gain (AGC)	Auto/Manuel (de -3 à 28 dB)
Contrôle d'exposition	Auto, Priorité objectif, Priorité diaphragme, Manuel
Balance des blancs	Auto, Intérieur, Extérieur, Simple pression, ATW, Manuel
Type d'objectif	Zoom optique autofocus
Longueur focale	f = 4,1 à 73,8 mm
Ouverture	F1.4 (grand angle), F3.0 (télé)
Distance minimale de l'objet	300 mm (grand angle), 800 mm (télé)
Lecture	
Taille de l'image (H x V) MPEG-4	640 x 480, 480 x 360, 384 x 288, 320 x 240, 256 x 192, 160 x 120
Taille de l'image (H x V) JPEG	640 x 480, 480 x 360, 384 x 288, 320 x 240, 256 x 192, 160 x 120
Fréquence d'image MPEG-4	25 ips (320x240), 15 ips (640 x 480)
Fréquence d'image JPEG	25 ips (320x240), 18 ips (640 x 480)
Audio	
Compression audio	G.711 (64 Kb/s) / G.726 (40, 32, 24, 16 Kb/s)
Réseau	
Protocoles	TCP/IP, ARP, ICMP, DHCP, DNS, HTTP, FTP, SMTP, NTP, SNMP (MIB-2), RTP/RTCP, PPPoE
Nombre de clients	10 (MPEG4), 20 (JPEG)
Interface	
Connectivité analogique	BNC x1, vidéo composite 1,0 Vc-c, 75 Ω
Connectivité Ethernet	10 Base-T/100Base-TX (RJ-45)
Connectivité Entrée/Sortie	Entrée capteur 2, Sortie alarme 2
Connectivité audio	Entrée de microphone externe : Mini-jack, entrée alimentée de 2,4V CC, 4,7 kΩ. Sortie ligne audio : Mini-jack (monaural), niveau de sortie max. : 0,9 Vrms
Sortie vidéo analogique	
Système vidéo	PAL
Résolution horizontale	Plus de 460 lignes TV
Rapport S/B	Supérieur à 50 dB
Sensibilité des couleurs	0,7 lx (50 IRE, F1.4, AGC ON)
Généralités	
Zoom	Zoom optique 18x (216x avec zoom numérique)
Poids	Environ 1,3 kg
Dimensions (L x H x P)	140 x 206 x 148 mm
Alimentation	24 V CA, 12 V CC
Consommation électrique	18 W max.
Température d'utilisation	De 0 à 40°C
Température de stockage	-20 à 60 °C
Configuration requise	
Système d'exploitation	Microsoft Windows 2000/XP/Vista®
Configuration requise	UC : Intel® Pentium® IV 1,5 GHz ou plus. RAM : 256 Mo minimum, (Vista) Intel® Pentium® IV 3 GHz ou plus / Core2 Duo 2GHz ou plus, RAM : 1 Go minimum
Accessoires fournis	
Kit de montage au plafond, CD-ROM (manuel d'utilisation, logiciel d'installation et logiciel de vision panoramique), manuel d'installation	